



Электронная документация

АЛЮМИНИЕВЫЙ ПРОФИЛЬ

ARH-DECORE-S12-LINE-EDGE-2000 ANOD

ОПИСАНИЕ

- Декоративный линейный профиль под строительную отделку или плитку.
- Фиксируется при помощи строительной смеси.
- Экраны, заглушки и другие дополнительные аксессуары поставляются отдельно.

ПРИМЕНЕНИЕ

- Декоративная контурная подсветка углов и стен, линейная подсветка стен и конструкций.
- Для светодиодных лент и линеек шириной до 12 мм.



12 мм



Встраиваемый



Серебристый

ПАРАМЕТРЫ

Артикул	023894
Модель	ARH-DECORE-S12-LINE-EDGE-2000 ANOD
Цвет	 серебристый
Покрытие	анодированное
Форма (сечение)	с фланцем
Назначение	для контурной подсветки
Размеры профиля	2000×36×11 мм
Ширина площадки для лент	12 мм
Рассеиваемая (отводимая) тепловая мощность* на 1 м	23 Вт



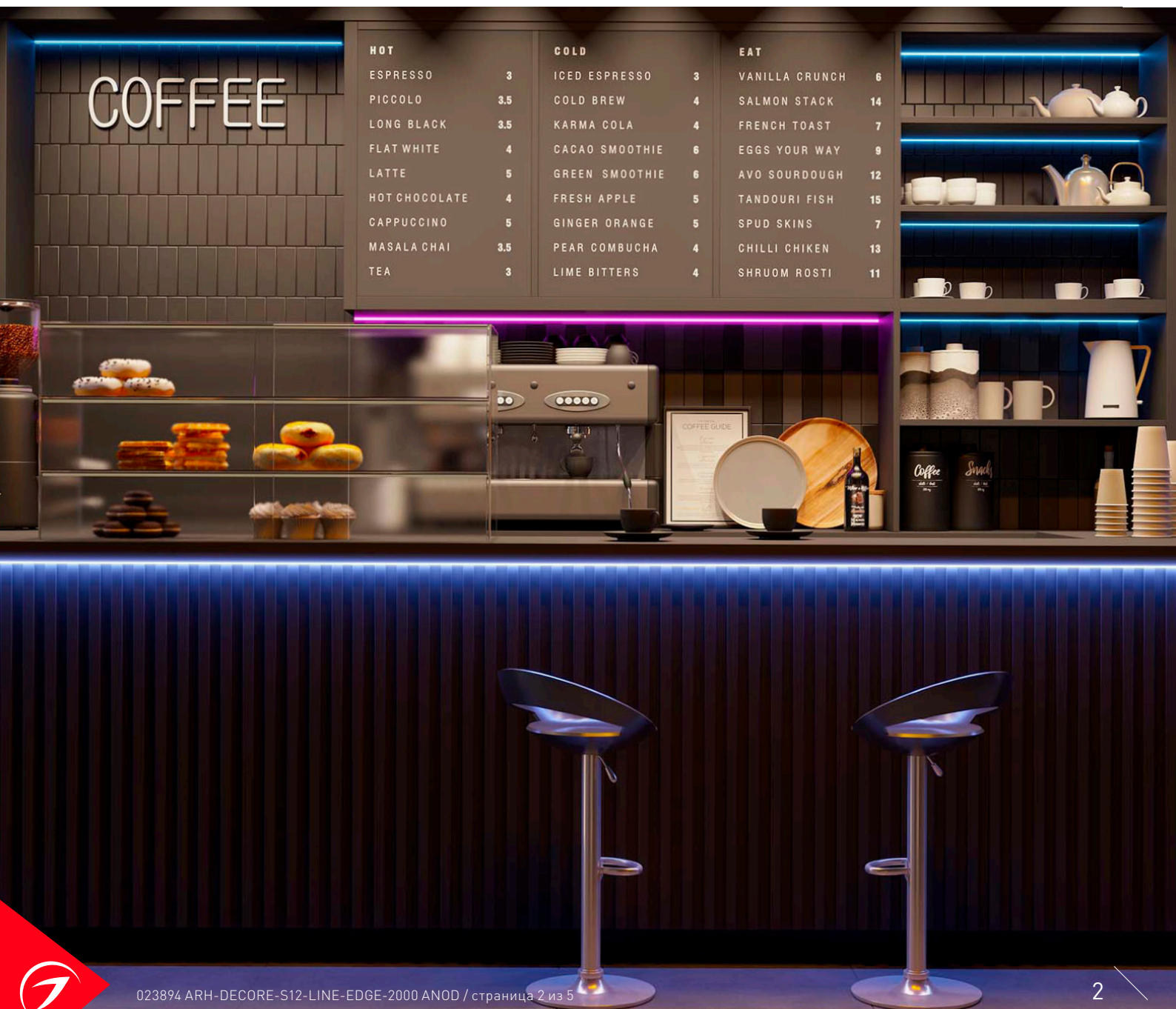
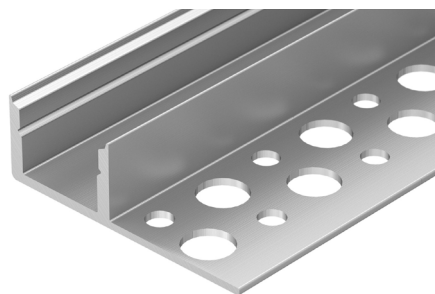
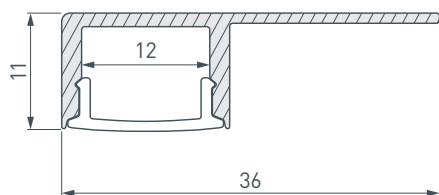

* При использовании светодиодных лент и линеек

ЧЕРТЕЖ

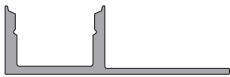

РУКОВОДСТВО ПО МОНТАЖУ ПРОФИЛЯ

Необходимые компоненты:

I		Профиль	III		Заглушка
II		Экран	IV		Светодиодная лента

1 / Просверлите отверстие в профиле I для вывода кабеля питания для светодиодной ленты. Установите и зафиксируйте в профиле I в отверстии для кабеля питания светодиодной ленты проходную изоляционную втулку. Выведите кабель от блока питания для светодиодной ленты на поверхность.

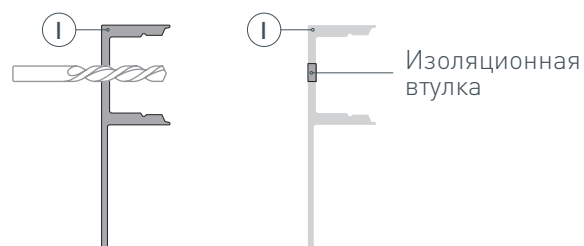

2 / Перед приклеиванием светодиодной ленты IV рекомендуется обезжирить поверхность профиля I. Установите светодиодную ленту IV на профиль I. Максимально допустимая для подключения длина отрезка светодиодной ленты указана в инструкции к светодиодной ленте. Установите заглушки III на профиль I. Облицуйте часть поверхности плиткой либо нанесите финишную шпатлевку. Выведите кабель от источника питания для светодиодной ленты.

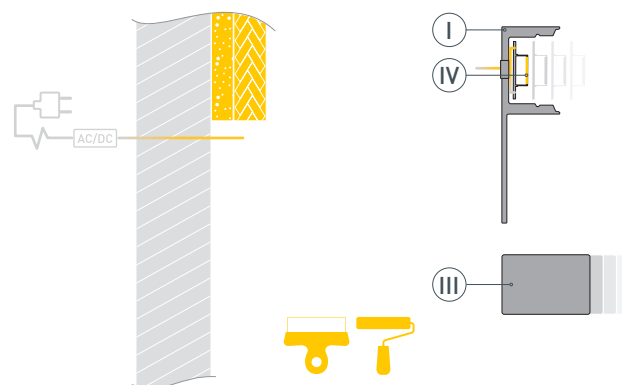

3 / **ВНИМАНИЕ!** Для защиты от загрязнения поверхности профиля, а также для исключения вероятности изменения конструктива профиля при проведении отделочных работ **перед фиксацией профиля I при помощи строительной смеси ОБЯЗАТЕЛЬНО установите на профиль I экран II** и заклейте его малярным скотчем. Вставьте профиль I в подготовленный проем и зафиксируйте его на поверхности при помощи строительной смеси. Подключите светодиодную ленту IV к источнику питания, строго соблюдая полярность, обозначенную на плате светодиодной ленты. Для обеспечения равномерного свечения ленты по всей длине рекомендуется подавать питание на светодиодную ленту с двух сторон.

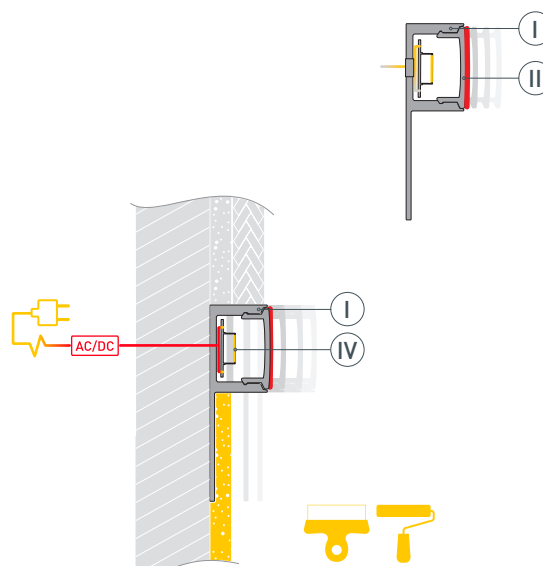

- 4 / Нанесите финальный слой шпатлевки либо уложите плитку.
После полного высыхания и обработки слоя шпатлевки удалите малярный скотч с экрана (II).

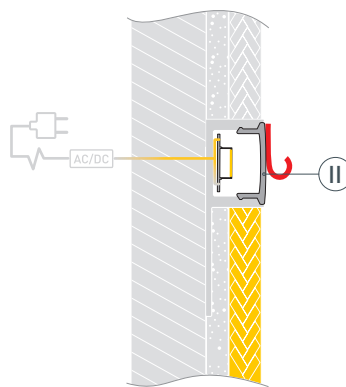

СОПУТСТВУЮЩИЕ ТОВАРЫ И АКСЕССУАРЫ

Приобретаются отдельно

Экран



023905
ARH-DECORE-S12 Flat Clear

Экран



023907
ARH-DECORE-S12 Flat Frost

Экран



023906
ARH-DECORE-S12 Flat Opal

Экран

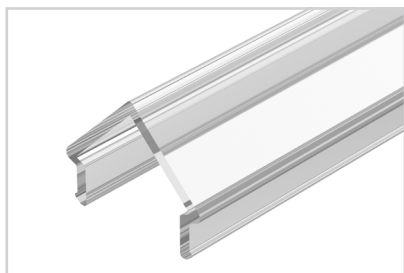

023908
ARH-DECORE-S12 Square Clear

Экран

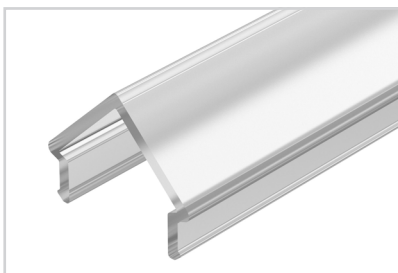

023910
ARH-DECORE-S12 Square Frost

Экран

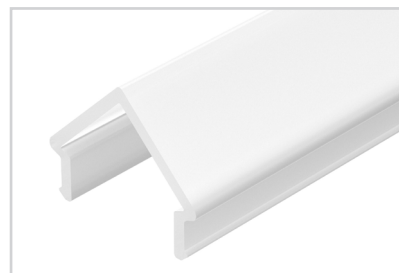

023909
ARH-DECORE-S12 Square Opal

Заглушка

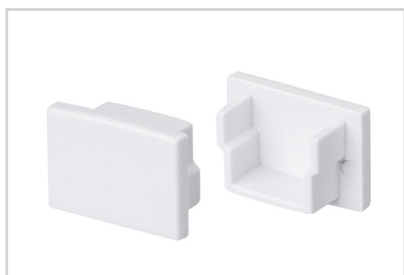

023895
ARH-DECORE-S12-LINE-EDGE глухая

Заглушка



023896
ARH-DECORE-S12-LINE-EDGE с отверстием